

ПОМОЩЬ В ПРОФИЛАКТИКЕ ИНФЕКЦИЙ НИЖНИХ ДЫХАТЕЛЬНЫХ ПУТЕЙ



РЕШЕНИЯ ДЛЯ ЗДОРОВЬЯ ДЫХАТЕЛЬНОЙ СИСТЕМЫ

Компания Halyard Health стремится помочь Вам в профилактике инфекций нижних дыхательных путей, предлагая эффективные клинические решения, которые используются для устранения и предотвращения аспирации и колонизации в ротоглотке.

Комплекс решений для дыхательной системы, разработанный компанией Halyard Health, включает закрытые аспирационные системы HALYARD*, эндотрахеальные трубки HALYARD* MICROCUFF*, системы HALYARD* для ухода за полостью рта и катетер для отбора проб HALYARD* Mini-BAL.

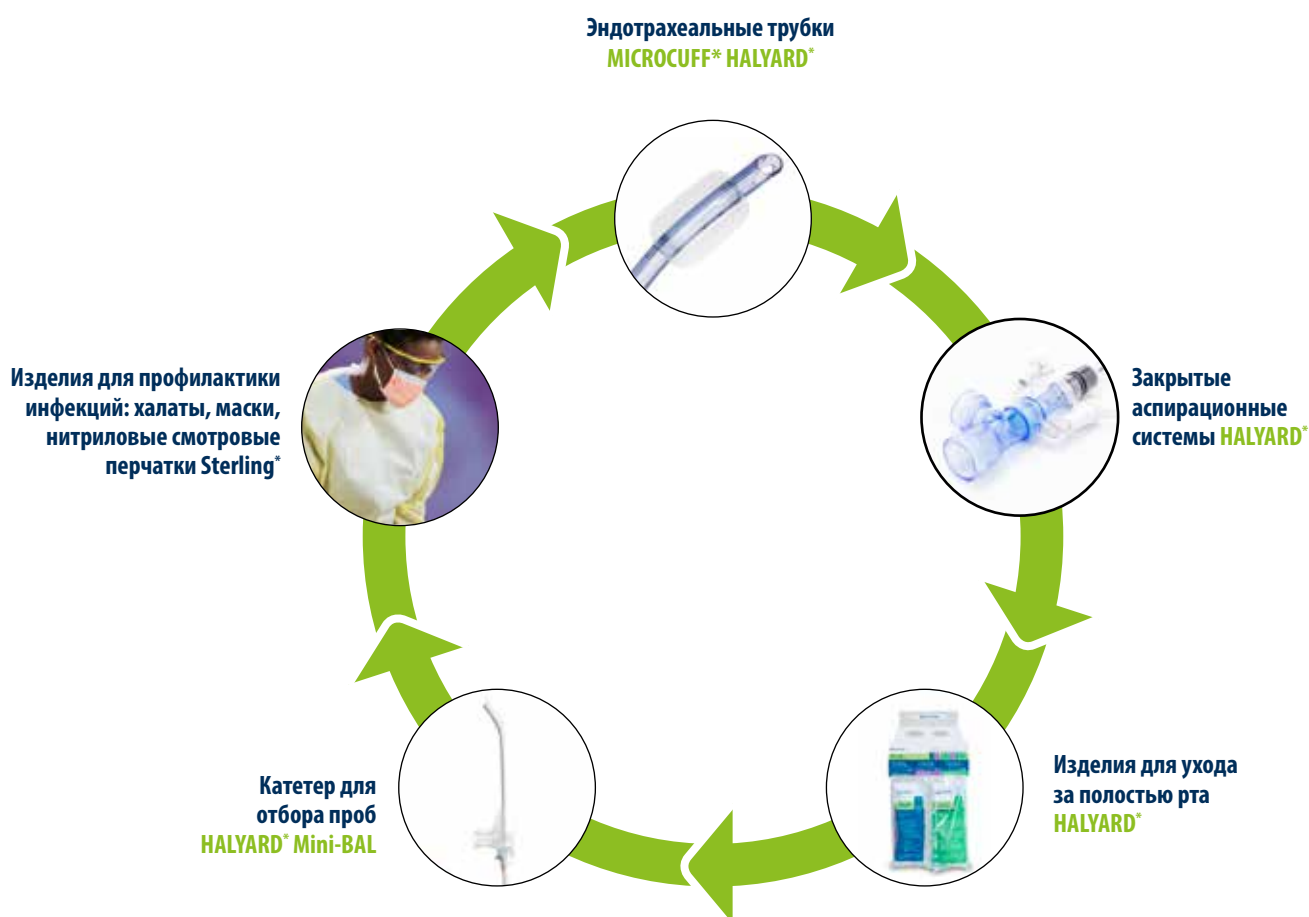

СОДЕРЖАНИЕ

ИЗДЕЛИЯ ДЛЯ ВЗРОСЛЫХ	5
ЗАКРЫТЫЕ АСПИРАЦИОННЫЕ СИСТЕМЫ	5
ЗАКРЫТЫЕ АСПИРАЦИОННЫЕ СИСТЕМЫ HALYARD* С ТУРБО-ОЧИСТКОЙ	5
Закрытая аспирационная система HALYARD* с турбо-очисткой – Двойной шарнирный коннектор	5
Закрытая аспирационная система HALYARD* с турбо-очисткой – Двойной шарнирный коннектор, упаковка WET PAK* (с физиологическим раствором)	7
Закрытая аспирационная система HALYARD* с турбо-очисткой – Т-образный коннектор	8
Закрытая аспирационная система HALYARD* с турбо-очисткой – Т-образный коннектор, упаковка WET PAK* (с физиологическим раствором)	8
ЗАКРЫТЫЕ АСПИРАЦИОННЫЕ СИСТЕМЫ HALYARD* С ПОРТОМ МНОЖЕСТВЕННОГО ДОСТУПА	9
Закрытая аспирационная система HALYARD* с портом множественного доступа – Двойной шарнирный коннектор	9
Закрытая аспирационная система HALYARD* с портом множественного доступа – Двойной шарнирный коннектор, упаковка WET PAK* (с физиологическим раствором)	11
Сменный закрытый аспирационный катетер HALYARD* для порта множественного доступа	13
ЗАКРЫТЫЕ АСПИРАЦИОННЫЕ СИСТЕМЫ HALYARD*	14
Закрытая аспирационная система HALYARD* – Т-образный коннектор	14
Закрытая аспирационная система HALYARD* – Двойной шарнирный коннектор	15
Закрытая аспирационная система HALYARD* – Т-образный коннектор, упаковка WET PAK* (с физиологическим раствором)	16
Закрытая аспирационная система HALYARD* – Двойной шарнирный коннектор, упаковка WET PAK* (с физиологическим раствором)	17
ЗАКРЫТЫЕ АСПИРАЦИОННЫЕ СИСТЕМЫ HALYARD* – ПРИНАДЛЕЖНОСТИ	18
Закрытая аспирационная система HALYARD* с портом множественного доступа – Принадлежности	18
Закрытая аспирационная система HALYARD* – Принадлежности	18
Дренаж HALYARD* замкнутого контура вентилятора	19
ЭНДОТРАХЕАЛЬНЫЕ ТРУБКИ	20
Эндоотрахеальные трубки HALYARD* MICROCUFF* с каналом для аспирации из надманжеточного пространства	20
Эндоотрахеальные трубки HALYARD* MICROCUFF*	20
ИЗДЕЛИЯ ДЛЯ УХОДА ЗА ПОЛОСТЬЮ РТА	21
НАБОРЫ HALYARD* ДЛЯ УХОДА ЗА ПОЛОСТЬЮ РТА	21
Набор HALYARD* для ухода за полостью рта в течение 24 часов	21
Расширенный комплект HALYARD* для ухода за полостью рта	22
Стандартный комплект HALYARD* для ухода за полостью рта	22
АСПИРАЦИОННЫЕ НАБОРЫ HALYARD* ДЛЯ УХОДА ЗА ПОЛОСТЬЮ РТА – КОМПОНЕНТЫ И АСПИРАЦИОННЫЕ НАБОРЫ	23
Аспирационные наборы HALYARD* для ухода за полостью рта	23
Аспирационные компоненты HALYARD* для ухода за полостью рта	23
Тампоны HALYARD* для ухода за полостью рта	24
ДИАГНОСТИЧЕСКИЕ КАТЕТЕРЫ	25
КАТЕТЕР ДЛЯ ОТБОРА ПРОБ HALYARD* MINI-BAL	25

ИЗДЕЛИЯ ДЛЯ НОВОРОЖДЕННЫХ И ДЕТЕЙ	26
ЗАКРЫТЫЕ АСПИРАЦИОННЫЕ СИСТЕМЫ	26
Закрытая аспирационная система HALYARD* для новорожденных и детей – Шарнирный коннектор	26
Закрытая аспирационная система HALYARD* для новорожденных и детей – Y-образный коннектор	27
Катетер множественного доступа HALYARD* для новорожденных и детей	28
Закрытая аспирационная система HALYARD* для новорожденных и детей – Принадлежности	28
ЭНДОТРАХЕАЛЬНЫЕ ТРУБКИ	29
Эндоотрахеальная трубка HALYARD* MICROCUFF* педиатрическая, оральная/назальная типа Магилл	29
Эндоотрахеальная трубка HALYARD* MICROCUFF* педиатрическая, оральная изогнутая	30
ИЗДЕЛИЯ ДЛЯ УХОДА ЗА ПОЛОСТЬЮ РТА	31
Аспирационные катетеры HALYARD* для ухода за полостью рта для новорожденных и детей	31
УКАЗАТЕЛЬ ПО КОДАМ	32

ЗАКРЫТЫЕ АСПИРАЦИОННЫЕ СИСТЕМЫ ДЛЯ ВЗРОСЛЫХ

ЗАКРЫТЫЕ АСПИРАЦИОННЫЕ СИСТЕМЫ HALYARD* С ТУРБО-ОЧИСТКОЙ

Предназначение: аспирационный катетер для удаления секрета из трахеи у взрослых интубированных/трахеостомированных пациентов с сохранением герметичности дыхательного контура.

ЗАКРЫТАЯ АСПИРАЦИОННАЯ СИСТЕМА HALYARD* С ТУРБО-ОЧИСТКОЙ – ДВОЙНОЙ ШАРНИРНЫЙ КОННЕКТОР

- Технология BALLARD*
- Встроенная камера очистки
- Стерилизована гамма-излучением. Срок годности: 5 лет
- Варианты для эндотрахеальных и трахеостомических трубок
- Варианты с портом для введения лекарственных веществ (MDI)
- Варианты с катетером с двойным просветом
- Максимальное время использования: 72 часа
- Не содержит латекса на основе натурального каучука
- Коннектор 15 мм / 22 мм (F/F)

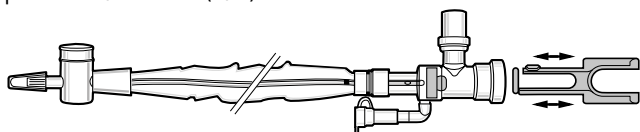

ОПИСАНИЕ	КОД	НАРУЖНЫЙ ДИАМЕТР	ДЛИНА	ЦВЕТ ПО ISO	УПАКОВКА
ДВОЙНОЙ ШАРНИРНЫЙ КОННЕКТОР Для эндотрахеальных трубок Порт MDI	2271018-5	10 Fr/3,3 мм	54 см	черный	20 шт. в коробке
ДВОЙНОЙ ШАРНИРНЫЙ КОННЕКТОР Для эндотрахеальных трубок	227101-5	10 Fr/3,3 мм	54 см	черный	20 шт. в коробке
ДВОЙНОЙ ШАРНИРНЫЙ КОННЕКТОР Для эндотрахеальных трубок	22716-5	12 Fr/4 мм	54 см	белый	20 шт. в коробке
ДВОЙНОЙ ШАРНИРНЫЙ КОННЕКТОР Для трахеостомических трубок	2271603-5	12 Fr/4 мм	30.5 см	белый	20 шт. в коробке
ДВОЙНОЙ ШАРНИРНЫЙ КОННЕКТОР Для эндотрахеальных трубок Порт MDI	2271218-5	12 Fr/4 мм	54 см	белый	20 шт. в коробке
ДВОЙНОЙ ШАРНИРНЫЙ КОННЕКТОР Для эндотрахеальных трубок	227-5	14 Fr/4,6 мм	54 см	зеленый	20 шт. в коробке
ДВОЙНОЙ ШАРНИРНЫЙ КОННЕКТОР Для трахеостомических трубок	22703-5	14 Fr/4,6 мм	30.5 см	зеленый	20 шт. в коробке

Все коды, выделенные **жирным шрифтом**, обозначают стерильный продукт

ОПИСАНИЕ	КОД	НАРУЖНЫЙ ДИАМЕТР	ДЛИНА	ЦВЕТ ПО ISO	УПАКОВКА
ДВОЙНОЙ ШАРНИРНЫЙ КОННЕКТОР Для эндотрахеальных трубок Порт MDI	2271418-5	14 Fr/4,6 мм	54 см	зеленый	20 шт. в коробке
ДВОЙНОЙ ШАРНИРНЫЙ КОННЕКТОР Для трахеостомических трубок Порт MDI	22714183-5	14 Fr/4,6 мм	30,5 см	зеленый	20 шт. в коробке
ДВОЙНОЙ ШАРНИРНЫЙ КОННЕКТОР Для эндотрахеальных трубок	227161-5	16 Fr/5,3 мм	54 см	оранжевый	20 шт. в коробке
ДВОЙНОЙ ШАРНИРНЫЙ КОННЕКТОР Для трахеостомических трубок	2271613-5	16 Fr/5,3 мм	30,5 см	оранжевый	20 шт. в коробке
ДВОЙНОЙ ШАРНИРНЫЙ КОННЕКТОР Для эндотрахеальных трубок Порт MDI	2271618-5	16 Fr/5,3 мм	54 см	оранжевый	20 шт. в коробке
ДВОЙНОЙ ШАРНИРНЫЙ КОННЕКТОР Для трахеостомических трубок Порт MDI	22716183-5	16 Fr/5,3 мм	30,5 см	оранжевый	20 шт. в коробке

Все коды, выделенные **жирным шрифтом**, обозначают стерильный продукт

ЗАКРЫТАЯ АСПИРАЦИОННАЯ СИСТЕМА HALYARD* С ТУРБО-ОЧИСТКОЙ – ДВОЙНОЙ ШАРНИРНЫЙ КОННЕКТОР, УПАКОВКА WET PAK* (С ФИЗИОЛОГИЧЕСКИМ РАСТВОРОМ)

- Дополнительно включает 12 ампул с физиологическим раствором
- Стерилизована гамма-излучением. Срок годности: 3 года. Ампулы с физиологическим раствором заполнены в асептических условиях
- Не содержит латекса на основе натурального каучука
- Максимальное время использования: 72 часа

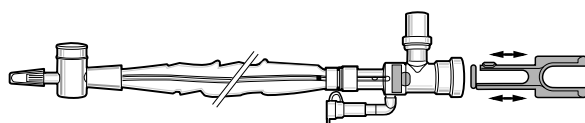

ОПИСАНИЕ	КОД	НАРУЖНЫЙ ДИАМЕТР	ДЛИНА	ЦВЕТ ПО ISO	УПАКОВКА
ДВОЙНОЙ ШАРНИРНЫЙ КОННЕКТОР, УПАКОВКА WET PAK* Для эндотрахеальных трубок	227166-5	12 Fr/4 мм	54 см	белый	20 шт. в коробке
ДВОЙНОЙ ШАРНИРНЫЙ КОННЕКТОР, УПАКОВКА WET PAK* Для трахеостомических трубок	22716036-5	12 Fr/4 мм	30,5 см	белый	20 шт. в коробке
ДВОЙНОЙ ШАРНИРНЫЙ КОННЕКТОР, УПАКОВКА WET PAK* Для эндотрахеальных трубок Порт MDI	22712186-5	12 Fr/4 мм	54 см	белый	20 шт. в коробке
ДВОЙНОЙ ШАРНИРНЫЙ КОННЕКТОР, УПАКОВКА WET PAK* Для трахеостомических трубок Порт MDI	227121863-5	12 Fr/4 мм	30,5 см	белый	20 шт. в коробке
ДВОЙНОЙ ШАРНИРНЫЙ КОННЕКТОР, УПАКОВКА WET PAK* Для эндотрахеальных трубок	2276-5	14 Fr/4,6 мм	54 см	зеленый	20 шт. в коробке
ДВОЙНОЙ ШАРНИРНЫЙ КОННЕКТОР, УПАКОВКА WET PAK* Для трахеостомических трубок	227036-5	14 Fr/4,6 мм	30,5 см	зеленый	20 шт. в коробке
ДВОЙНОЙ ШАРНИРНЫЙ КОННЕКТОР, УПАКОВКА WET PAK* Для эндотрахеальных трубок Порт MDI	22714186-5	14 Fr/4,6 мм	54 см	зеленый	20 шт. в коробке
ДВОЙНОЙ ШАРНИРНЫЙ КОННЕКТОР, УПАКОВКА WET PAK* Для трахеостомических трубок Порт MDI	227141863-5	14 Fr/4,6 мм	30,5 см	зеленый	20 шт. в коробке
ДВОЙНОЙ ШАРНИРНЫЙ КОННЕКТОР, УПАКОВКА WET PAK* Для эндотрахеальных трубок	2271616-5	16 Fr/5,3 мм	54 см	оранжевый	20 шт. в коробке
ДВОЙНОЙ ШАРНИРНЫЙ КОННЕКТОР, УПАКОВКА WET PAK* Для эндотрахеальных трубок Порт MDI	22716186-5	16 Fr/5,3 мм	54 см	оранжевый	20 шт. в коробке
ДВОЙНОЙ ШАРНИРНЫЙ КОННЕКТОР, УПАКОВКА WET PAK* Для трахеостомических трубок Порт MDI	227161863-5	16 Fr/5,3 мм	30.5 см	оранжевый	20 шт. в коробке

Все коды, выделенные **жирным шрифтом**, обозначают стерильный продукт

ЗАКРЫТАЯ АСПИРАЦИОННАЯ СИСТЕМА HALYARD* С ТУРБО-ОЧИСТКОЙ – Т-ОБРАЗНЫЙ КОННЕКТОР

- Стерилизована гамма-излучением. Срок годности: 5 лет
- Не содержит латекса на основе натурального каучука
- Максимальное время использования: 72 часа
- Гибкий коннектор 22 мм x 22 мм
- Шарнирный адаптер 15 мм x 22 мм (кроме 227105-5*)

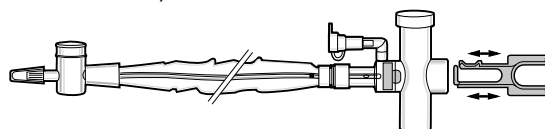

ОПИСАНИЕ	КОД	НАРУЖНЫЙ ДИАМЕТР	ДЛИНА	ЦВЕТ ПО ISO	УПАКОВКА
Т-ОБРАЗНЫЙ КОННЕКТОР Для эндотрахеальных трубок	227105-5*	10 Fr/3,3 мм	54 см	черный	20 шт. в коробке
Т-ОБРАЗНЫЙ КОННЕКТОР Для трахеостомических трубок	2271053-5	10 Fr/3,3 мм	30,5 см	черный	20 шт. в коробке
Т-ОБРАЗНЫЙ КОННЕКТОР Для трахеостомических трубок	227135-5	12 Fr/4 мм	30,5 см	белый	20 шт. в коробке
Т-ОБРАЗНЫЙ КОННЕКТОР Для трахеостомических трубок	2271653-5	16 Fr/5,3 мм	30,5 см	оранжевый	20 шт. в коробке

ЗАКРЫТАЯ АСПИРАЦИОННАЯ СИСТЕМА HALYARD* С ТУРБО-ОЧИСТКОЙ – Т-ОБРАЗНЫЙ КОННЕКТОР, УПАКОВКА WET PAK* (С ФИЗИОЛОГИЧЕСКИМ РАСТВОРОМ)

- Дополнительно включает 12 ампул с физиологическим раствором
- Стерилизована гамма-излучением. Срок годности: 3 года. Ампулы с физиологическим раствором заполнены в асептических условиях
- Максимальное время использования: 72 часа
- Не содержит латекса на основе натурального каучука

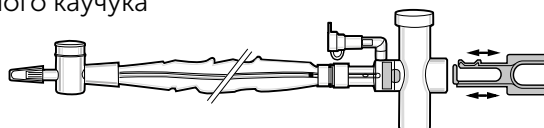

ОПИСАНИЕ	КОД	НАРУЖНЫЙ ДИАМЕТР	ДЛИНА	ЦВЕТ ПО ISO	УПАКОВКА
Т-ОБРАЗНЫЙ КОННЕКТОР, УПАКОВКА WET PAK* Для эндотрахеальных трубок	2271516-5	12 Fr/4 мм	54 см	белый	20 шт. в коробке
Т-ОБРАЗНЫЙ КОННЕКТОР, УПАКОВКА WET PAK* Для эндотрахеальных трубок	2270156-5	14 Fr/4,6 мм	54 см	зеленый	20 шт. в коробке
Т-ОБРАЗНЫЙ КОННЕКТОР, УПАКОВКА WET PAK* Для трахеостомических трубок	22701356-5	14 Fr/4,6 мм	30,5 см	зеленый	20 шт. в коробке
Т-ОБРАЗНЫЙ КОННЕКТОР, УПАКОВКА WET PAK* Для трахеостомических трубок	22012356-5	14 Fr/4,6 мм	30,5 см	зеленый	20 шт. в коробке

Все коды, выделенные **жирным шрифтом**, обозначают стерильный продукт

ЗАКРЫТЫЕ АСПИРАЦИОННЫЕ СИСТЕМЫ HALYARD* С ПОРТОМ МНОЖЕСТВЕННОГО ДОСТУПА

Предназначение: аспирационный катетер для взрослых интубированных/трахеостомированных пациентов, находящихся на искусственной вентиляции легких и нуждающихся в проведении дополнительных манипуляций без разъединения дыхательного контура.

ЗАКРЫТАЯ АСПИРАЦИОННАЯ СИСТЕМА HALYARD* С ПОРТОМ МНОЖЕСТВЕННОГО ДОСТУПА – ДВОЙНОЙ ШАРНИРНЫЙ КОННЕКТОР

- Технология BALLARD*
- Встроенная камера очистки
- Стерилизована гамма-излучением. Срок годности: 5 лет
- Поворотный соединитель с несколькими портами (порт для аспирации и порт для дополнительных процедур с использованием бронхоскопа или катетера для отбора проб HALYARD* Mini-BAL)
- Нить-ограничитель перерастяжения катетера
- Колпачок коннектора с эластичным фиксатором
- Варианты для эндотрахеальных и трахеостомических трубок
- Варианты с портом для введения лекарственных веществ (MDI)
- Аспирационный катетер – максимальное время использования: 72 часа
- Не содержит латекса на основе натурального каучука и ДЭГФ

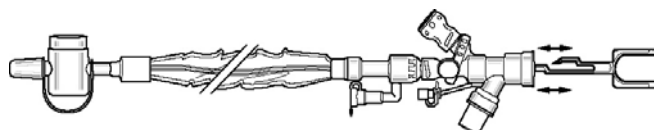

ОПИСАНИЕ	КОД	НАРУЖНЫЙ ДИАМЕТР	ДЛИНА	ЦВЕТ ПО ISO	УПАКОВКА
ДВОЙНОЙ ШАРНИРНЫЙ КОННЕКТОР Для эндотрахеальных трубок	24010-5	10 Fr/3,3 мм	58,5 см	черный	20 шт. в коробке
ДВОЙНОЙ ШАРНИРНЫЙ КОННЕКТОР Для эндотрахеальных трубок Порт MDI	240108-5	10 Fr/3,3 мм	58,5 см	черный	20 шт. в коробке
ДВОЙНОЙ ШАРНИРНЫЙ КОННЕКТОР Для эндотрахеальных трубок	240121-5	12 Fr/4 мм	58,5 см	белый	20 шт. в коробке
ДВОЙНОЙ ШАРНИРНЫЙ КОННЕКТОР Для эндотрахеальных трубок Порт MDI	240128-5	12 Fr/4 мм	58,5 см	белый	20 шт. в коробке
ДВОЙНОЙ ШАРНИРНЫЙ КОННЕКТОР Для трахеостомических трубок Порт MDI	24001238-5	12 Fr/4 мм	35 см	белый	20 шт. в коробке
ДВОЙНОЙ ШАРНИРНЫЙ КОННЕКТОР Для эндотрахеальных трубок	24014-5	14 Fr/4,6 мм	58,5 см	зеленый	20 шт. в коробке

Все коды, выделенные **жирным шрифтом**, обозначают стерильный продукт

ОПИСАНИЕ	КОД	НАРУЖНЫЙ ДИАМЕТР	ДЛИНА	ЦВЕТ ПО ISO	УПАКОВКА
ДВОЙНОЙ ШАРНИРНЫЙ КОННЕКТОР Для эндотрахеальных трубок Порт MDI	240148-5	14 Fr/4,6 мм	58,5 см	зеленый	20 шт. в коробке
ДВОЙНОЙ ШАРНИРНЫЙ КОННЕКТОР Для трахеостомических трубок Порт MDI	2401438-5	14 Fr/4,6 мм	35 см	зеленый	20 шт. в коробке
ДВОЙНОЙ ШАРНИРНЫЙ КОННЕКТОР Для эндотрахеальных трубок Порт MDI	240168-5	16 Fr/5,3 мм	58,5 см	оранжевый	20 шт. в коробке
ДВОЙНОЙ ШАРНИРНЫЙ КОННЕКТОР Для трахеостомических трубок Порт MDI	2401638-5	16 Fr/5,3 мм	35 см	оранжевый	20 шт. в коробке

Все коды, выделенные **жирным шрифтом**, обозначают стерильный продукт

ЗАКРЫТАЯ АСПИРАЦИОННАЯ СИСТЕМА HALYARD* С ПОРТОМ МНОЖЕСТВЕННОГО ДОСТУПА – ДВОЙНОЙ ШАРНИРНЫЙ КОННЕКТОР, УПАКОВКА WET PAK* (С ФИЗИОЛОГИЧЕСКИМ РАСТВОРОМ)

- Технология BALLARD*
- Встроенная камера очистки
- Поворотный соединитель с несколькими портами (порт для аспирации и порт для дополнительных процедур с использованием бронхоскопа или катетера для отбора проб HALYARD* Mini-BAL)
- Нить-ограничитель перерастяжения катетера
- Колпачок коннектора с эластичным фиксатором
- Варианты для эндотрахеальных и трахеостомических трубок
- Варианты с портом для введения лекарственных веществ (MDI)
- Дополнительно включает 12 ампул с физиологическим раствором
- Стерилизована гамма-излучением. Срок годности: 3 года. Ампулы с физиологическим раствором заполнены в асептических условиях
- Аспирационный катетер – максимальное время использования: 72 часа
- Не содержит латекса на основе натурального каучука и ДЭГФ

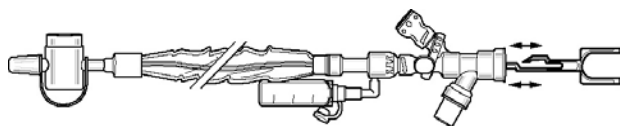

ОПИСАНИЕ	КОД	НАРУЖНЫЙ ДИАМЕТР	ДЛИНА	ЦВЕТ ПО ISO	УПАКОВКА
ДВОЙНОЙ ШАРНИРНЫЙ КОННЕКТОР, УПАКОВКА WET PAK* Для эндотрахеальных трубок	240126-5	12 Fr/4 мм	58,5 см	белый	20 шт. в коробке
ДВОЙНОЙ ШАРНИРНЫЙ КОННЕКТОР, УПАКОВКА WET PAK* Для трахеостомических трубок	2401236-5	12 Fr/4 мм	35 см	белый	20 шт. в коробке
ДВОЙНОЙ ШАРНИРНЫЙ КОННЕКТОР, УПАКОВКА WET PAK* Для эндотрахеальных трубок Порт MDI	2401286-5	12 Fr/4 мм	58,5 см	белый	20 шт. в коробке
ДВОЙНОЙ ШАРНИРНЫЙ КОННЕКТОР, УПАКОВКА WET PAK* Для эндотрахеальных трубок	240146-5	14 Fr/4,6 мм	58,5 см	белый	20 шт. в коробке
ДВОЙНОЙ ШАРНИРНЫЙ КОННЕКТОР, УПАКОВКА WET PAK* Для трахеостомических трубок	2401436-5	14 Fr/4,6 мм	35 см	зеленый	20 шт. в коробке
ДВОЙНОЙ ШАРНИРНЫЙ КОННЕКТОР, УПАКОВКА WET PAK* Для эндотрахеальных трубок Порт MDI	2401486-5	14 Fr/4,6 мм	58,5 см	зеленый	20 шт. в коробке
ДВОЙНОЙ ШАРНИРНЫЙ КОННЕКТОР, УПАКОВКА WET PAK* Для трахеостомических трубок Порт MDI	24014386-5	14 Fr/4,6 мм	35 см	зеленый	20 шт. в коробке
ДВОЙНОЙ ШАРНИРНЫЙ КОННЕКТОР, УПАКОВКА WET PAK* Для эндотрахеальных трубок	240166-5	16 Fr/5,3 мм	58,5 см	оранжевый	20 шт. в коробке
ДВОЙНОЙ ШАРНИРНЫЙ КОННЕКТОР, УПАКОВКА WET PAK* Для трахеостомических трубок	2401636-5	16 Fr/5,3 мм	35 см	оранжевый	20 шт. в коробке

Все коды, выделенные **жирным шрифтом**, обозначают стерильный продукт

ОПИСАНИЕ	КОД	НАРУЖНЫЙ ДИАМЕТР	ДЛИНА	ЦВЕТ ПО ISO	УПАКОВКА
ДВОЙНОЙ ШАРНИРНЫЙ КОННЕКТОР, УПАКОВКА WET PAK* Для эндотрахеальных трубок Порт MDI	2401686-5	16 Fr/5,3 мм	58,5 см	оранжевый	20 шт. в коробке
ДВОЙНОЙ ШАРНИРНЫЙ КОННЕКТОР, УПАКОВКА WET PAK* Для трахеостомических трубок Порт MDI	24016386-5	16 Fr/5,3 мм	35 см	оранжевый	20 шт. в коробке

Все коды, выделенные **жирным шрифтом**, обозначают стерильный продукт

СМЕННЫЙ ЗАКРЫТЫЙ АСПИРАЦИОННЫЙ КАТЕТЕР HALYARD* ДЛЯ ПОРТА МНОЖЕСТВЕННОГО ДОСТУПА

- Технология BALLARD*
- Встроенная камера очистки
- Стерилизован гамма-излучением. Срок годности: 3 года
- Нить-ограничитель перерастяжения катетера
- Колпачок коннектора с эластичным фиксатором
- Варианты для эндотрахеальных и трахеостомических трубок
- Аспирационный катетер – максимальное время использования: 72 часа
- Не содержит латекса на основе натурального каучука и ДЭГФ

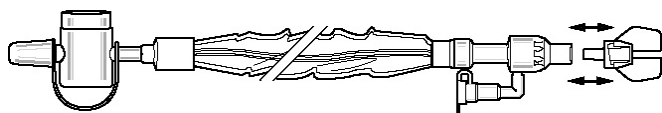

ОПИСАНИЕ	КОД	НАРУЖНЫЙ ДИАМЕТР	ДЛИНА	ЦВЕТ ПО ISO	УПАКОВКА
Сменный катетер для ЭНДОТРАХЕАЛЬНЫХ ТРУБОК	240125-5	12 Fr/4 мм	58,5 см	белый	20 шт. в коробке
Сменный катетер для ТРАХЕОСТОМИЧЕСКИХ ТРУБОК	2401253-5	12 Fr/4 мм	35 см	белый	20 шт. в коробке
Сменный катетер для ЭНДОТРАХЕАЛЬНЫХ ТРУБОК	240145-5	14 Fr/4,6 мм	58,5 см	зеленый	20 шт. в коробке
Сменный катетер для ТРАХЕОСТОМИЧЕСКИХ ТРУБОК	2401453-5	14 Fr/4,6 мм	35 см	зеленый	20 шт. в коробке
Сменный катетер для ЭНДОТРАХЕАЛЬНЫХ ТРУБОК	240165-5	16 Fr/5,3 мм	58,5 см	оранжевый	20 шт. в коробке

Все коды, выделенные **жирным шрифтом**, обозначают стерильный продукт

ЗАКРЫТЫЕ АСПИРАЦИОННЫЕ СИСТЕМЫ HALYARD*

Предназначение: аспирационный катетер для удаления секрета из трахеи у взрослых интубированных/трахеостомированных пациентов с сохранением герметичности дыхательного контура.

ЗАКРЫТАЯ АСПИРАЦИОННАЯ СИСТЕМА HALYARD* – Т-ОБРАЗНЫЙ КОННЕКТОР

- Технология BALLARD*
- Тонкий рукав, обеспечивающий повышенный уровень чувствительности
- Стерилизована гамма-излучением. Срок годности: 5 лет
- Порт вакуум-контроля с поворотной блокировкой
- Максимальное время использования: 24 часа
- Гибкий коннектор 22 мм x 22 мм
- Варианты для эндотрахеальных и трахеостомических трубок
- Варианты с направляющим кончиком
- Варианты с катетером с двойным просветом
- Не содержит латекса на основе натурального каучука

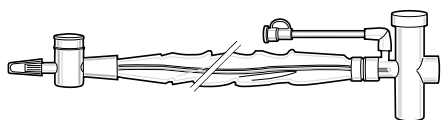

ОПИСАНИЕ	КОД	НАРУЖНЫЙ ДИАМЕТР	ДЛИНА	ЦВЕТ ПО ISO	УПАКОВКА
ПРОЗРАЧНЫЙ Т-ОБРАЗНЫЙ КОННЕКТОР Для эндотрахеальных трубок	2205-5	14 Fr/4,6 мм	54 см	зеленый	20 шт. в коробке
ПРОЗРАЧНЫЙ Т-ОБРАЗНЫЙ КОННЕКТОР Для трахеостомических трубок Шарнирный адаптер 15 мм x 22 мм	220135-5	14 Fr/4,6 мм	30,5 см	зеленый	20 шт. в коробке
ПРОЗРАЧНЫЙ Т-ОБРАЗНЫЙ КОННЕКТОР Для эндотрахеальных трубок Шарнирный адаптер 15 мм x 22 мм	22515-5	16 Fr/5,3 мм	54 см	оранжевый	20 шт. в коробке

Все коды, выделенные **жирным шрифтом**, обозначают стерильный продукт

ЗАКРЫТАЯ АСПИРАЦИОННАЯ СИСТЕМА HALYARD* – ДВОЙНОЙ ШАРНИРНЫЙ КОННЕКТОР

- Технология BALLARD*
- Тонкий рукав, обеспечивающий повышенный уровень чувствительности
- Сантиметровая маркировка, позволяющая контролировать глубину введения катетера
- Стерилизована гамма-излучением. Срок годности: 5 лет
- Варианты для эндотрахеальных и трахеостомических трубок
- Варианты с катетером с двойным просветом
- Варианты с направляющим кончиком
- Коннектор 15 мм / 22 мм (F/F)
- Максимальное время использования: 24 часа
- Не содержит латекса на основе натурального каучука

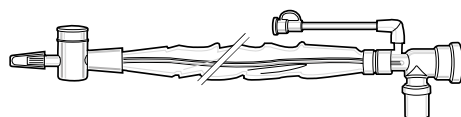

ОПИСАНИЕ	КОД	НАРУЖНЫЙ ДИАМЕТР	ДЛИНА	ЦВЕТ ПО ISO	УПАКОВКА
ДВОЙНОЙ ШАРНИРНЫЙ КОННЕКТОР Для трахеостомических трубок	21603-5	12 Fr/4 мм	30,5 см	белый	20 шт. в коробке
ДВОЙНОЙ ШАРНИРНЫЙ КОННЕКТОР Для эндотрахеальных трубок Направляющий кончик	21609-5	12 Fr/4 мм	56 см	белый	20 шт. в коробке
ДВОЙНОЙ ШАРНИРНЫЙ КОННЕКТОР Для трахеостомических трубок	22103-5	14 Fr/4,6 мм	30,5 см	зеленый	20 шт. в коробке
ДВОЙНОЙ ШАРНИРНЫЙ КОННЕКТОР Для эндотрахеальных трубок Катетер с двойным просветом	22107-5	14 Fr/4,6 мм	54 см	зеленый	20 шт. в коробке
ДВОЙНОЙ ШАРНИРНЫЙ КОННЕКТОР Для эндотрахеальных трубок Порт MDI	22108-5	14 Fr/4,6 мм	54 см	зеленый	20 шт. в коробке
ДВОЙНОЙ ШАРНИРНЫЙ КОННЕКТОР Для эндотрахеальных трубок Направляющий кончик	22109-5	14 Fr/4,6 мм	56 см	зеленый	20 шт. в коробке
ДВОЙНОЙ ШАРНИРНЫЙ КОННЕКТОР Для эндотрахеальных трубок	2260-5	16 Fr/5,3 мм	54 см	оранжевый	20 шт. в коробке

Все коды, выделенные **жирным шрифтом**, обозначают стерильный продукт

ЗАКРЫТАЯ АСПИРАЦИОННАЯ СИСТЕМА HALYARD* – Т-ОБРАЗНЫЙ КОННЕКТОР, УПАКОВКА WET PAK* (С ФИЗИОЛОГИЧЕСКИМ РАСТВОРОМ)

- Технология BALLARD*
- Стерилизована гамма-излучением. Срок годности: 3 года. Ампулы с физиологическим раствором заполнены в асептических условиях
- Тонкий рукав, обеспечивающий повышенный уровень чувствительности
- Дополнительно включает 12 ампул с физиологическим раствором и гибкий коннектор 22 мм x 22 мм
- Варианты с портом для введения лекарственных веществ (MDI)
- Варианты с направляющим кончиком
- Максимальное время использования: 24 часа
- Не содержит латекса на основе натурального каучука

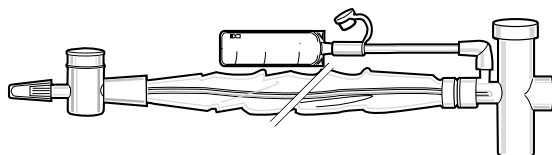

ОПИСАНИЕ	КОД	НАРУЖНЫЙ ДИАМЕТР	ДЛИНА	ЦВЕТ ПО ISO	УПАКОВКА
ПРОЗРАЧНЫЙ Т-ОБРАЗНЫЙ КОННЕКТОР, УПАКОВКА WET PAK*	220569-5	14 Fr/4,6 мм	56 см	зеленый	20 шт. в коробке
Для эндотрахеальных трубок Направляющий кончик					
ПРОЗРАЧНЫЙ Т-ОБРАЗНЫЙ КОННЕКТОР, УПАКОВКА WET PAK*	220568-5	14 Fr/4,6 мм	54 см	зеленый	20 шт. в коробке
Для эндотрахеальных трубок Порт MDI					

Все коды, выделенные **жирным шрифтом**, обозначают стерильный продукт

ЗАКРЫТАЯ АСПИРАЦИОННАЯ СИСТЕМА HALYARD* – ДВОЙНОЙ ШАРНИРНЫЙ КОННЕКТОР, УПАКОВКА WET PAK* (С ФИЗИОЛОГИЧЕСКИМ РАСТВОРОМ)

- Технология BALLARD*
- Стерилизована гамма-излучением. Срок годности: 3 года. Ампулы с физиологическим раствором заполнены в асептических условиях
- Тонкий рукав, обеспечивающий повышенный уровень чувствительности
- Дополнительно включает 12 ампул с физиологическим раствором
- Максимальное время использования: 24 часа
- Не содержит латекса на основе натурального каучука

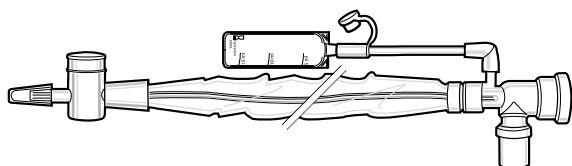

ОПИСАНИЕ	КОД	НАРУЖНЫЙ ДИАМЕТР	ДЛИНА	ЦВЕТ ПО ISO	УПАКОВКА
ДВОЙНОЙ ШАРНИРНЫЙ КОННЕКТОР, УПАКОВКА WET PAK* Для эндотрахеальных трубок	21606-5	12 Fr/4 мм	54 см	белый	20 шт. в коробке
ДВОЙНОЙ ШАРНИРНЫЙ КОННЕКТОР, УПАКОВКА WET PAK* Для трахеостомических трубок	216036-5	12 Fr/4 мм	30,5 см	белый	20 шт. в коробке
ДВОЙНОЙ ШАРНИРНЫЙ КОННЕКТОР, УПАКОВКА WET PAK* Для эндотрахеальных трубок	22106-5	14 Fr/4,6 мм	54 см	зеленый	20 шт. в коробке
ДВОЙНОЙ ШАРНИРНЫЙ КОННЕКТОР, УПАКОВКА WET PAK* Для трахеостомических трубок	221036-5	14 Fr/4,6 мм	30,5 см	зеленый	20 шт. в коробке
ДВОЙНОЙ ШАРНИРНЫЙ КОННЕКТОР, УПАКОВКА WET PAK* Для эндотрахеальных трубок Направляющий кончик	221069-5	14 Fr/4,6 мм	56 см	зеленый	20 шт. в коробке
ДВОЙНОЙ ШАРНИРНЫЙ КОННЕКТОР, УПАКОВКА WET PAK* Для трахеостомических трубок Порт MDI	2210386-5	14 Fr/4,6 мм	30,5 см	зеленый	20 шт. в коробке
ДВОЙНОЙ ШАРНИРНЫЙ КОННЕКТОР, УПАКОВКА WET PAK* Для эндотрахеальных трубок	22606-5	16 Fr/5,3 мм	54 см	оранжевый	20 шт. в коробке

Все коды, выделенные **жирным шрифтом**, обозначают стерильный продукт

ЗАКРЫТЫЕ АСПИРАЦИОННЫЕ СИСТЕМЫ HALYARD* – ПРИНАДЛЕЖНОСТИ

ЗАКРЫТАЯ АСПИРАЦИОННАЯ СИСТЕМА HALYARD* С ПОРТОМ МНОЖЕСТВЕННОГО ДОСТУПА – ПРИНАДЛЕЖНОСТИ

- Стерилизовано гамма-излучением.



ОПИСАНИЕ	КОД	УПАКОВКА
УПЛОТНИТЕЛЬНАЯ КАССЕТА HALYARD*	24013-5	20 шт. в коробке

ЗАКРЫТАЯ АСПИРАЦИОННАЯ СИСТЕМА HALYARD* – ПРИНАДЛЕЖНОСТИ

- Стерилизовано гамма-излучением.

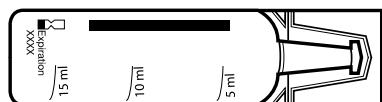

118

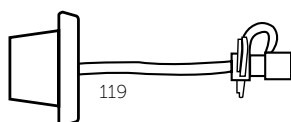

ОПИСАНИЕ	КОД	УПАКОВКА
 ГИБКАЯ ТРУБКА, 22 ММ X 22 ММ	113	20 шт. в коробке
У-ОБРАЗНЫЙ АДАПТЕР ДЛЯ ДРЕНАЖНОГО БАЛЛОНА	114	50 шт. в коробке
1 ДОЗА ФИЗИОЛОГИЧЕСКОГО РАСТВОРА 15 МЛ, РОЗОВАЯ АМПУЛА, НЕПИРОГЕННАЯ, ЗАПОЛНЕННАЯ В АСЕПТИЧЕСКИХ УСЛОВИЯХ	118	144 шт. в коробке
КОННЕКТОР 15 ММ / 22 ММ (F/F)	1115	50 шт. в коробке
ШАРНИРНЫЙ АДАПТЕР, 15 ММ X 22 ММ, Т-ОБРАЗНЫЙ	111	50 шт. в коробке
ФИКСИРУЮЩИЙ АДАПТЕР, 15 ММ X 22 ММ, Т-ОБРАЗНЫЙ	112	50 шт. в коробке
АДАПТЕР ДЛЯ ВВЕДЕНИЯ ЛЕКАРСТВЕННЫХ ВЕЩЕСТВ	119	20 шт. в коробке
ГОЛУБОЙ АДАПТЕР ДЛЯ ЗАКРЫТОЙ АСПИРАЦИОННОЙ СИСТЕМЫ HALYARD*	50040	20 шт. в коробке

Все коды, выделенные **жирным шрифтом**, обозначают стерильный продукт

ДРЕНАЖ HALYARD* ЗАМКНУТОГО КОНТУРА ВЕНТИЛЯТОРА

- Позволяет удалять конденсат от вентилятора без риска для медицинского работника или пациента
- Приводится в действие вакуумом
- Сохраняет герметичность контура
- Разработан для безопасности медицинского работника и пациента

ОПИСАНИЕ	КОД	УПАКОВКА
ДРЕНАЖ HALYARD* ЗАМКНУТОГО КОНТУРА ВЕНТИЛЯТОРА	131	50 шт. в коробке
КОМПЛЕКТ ДРЕНАЖА HALYARD* ЗАМКНУТОГО КОНТУРА ВЕНТИЛЯТОРА:	132	25 шт. в коробке
Дренаж контура Соединительная трубка 2,74 м Y-образный адаптер		
ДРЕНАЖНЫЙ ЗОНД HALYARD* ЗАМКНУТОГО КОНТУРА ВЕНТИЛЯТОРА	133	50 шт. в коробке
Соединительная трубка 2,74 м Y-образный адаптер		
ДРЕНАЖ HALYARD* ЗАМКНУТОГО КОНТУРА ВЕНТИЛЯТОРА С ПРЯМОУГОЛЬНЫМ КОННЕКТОРОМ	134	25 шт. в коробке
Соединительная трубка 2,74 м Слипающийся коннектор Y-образный адаптер		

Все коды, выделенные **жирным шрифтом**, обозначают стерильный продукт

ЭНДОТРАХЕАЛЬНЫЕ ТРУБКИ ДЛЯ ВЗРОСЛЫХ

Предназначение: обеспечение проходимости дыхательных путей с помощью назальной или оральной интубации трахеи у взрослых пациентов.

- Оральные/назальные трубки типа Магилл
- Помогают предотвратить микроаспирацию
- Герметизируют трахею при очень низком давлении в манжете
- Стерилизованы этиленоксидом. Срок годности: 5 лет
- Рентгеноконтрастные
- Маркировка глубины интубации с учетом анатомических особенностей
- Глазок Мерфи
- Не содержат латекса на основе натурального каучука

ЭНДОТРАХЕАЛЬНЫЕ ТРУБКИ HALYARD* MICROCUFF* С КАНАЛОМ ДЛЯ АСПИРАЦИИ ИЗ НАДМАНЖЕТОЧНОГО ПРОСТРАНСТВА

- Размеры: от 7,0 до 9,0 мм (внутренний диаметр)
- Цилиндрическая ультратонкая полиуретановая манжета
- Не содержат ДЭГФ

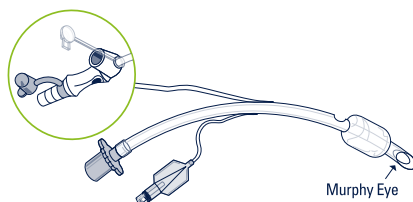

РАЗМЕР ТРУБКИ (ВНУТРЕННИЙ ДИАМЕТР)	КОД	УПАКОВКА
7,0 ММ	13220	10 шт. в диспенсере
7,5 ММ	13221	10 шт. в диспенсере
8,0 ММ	13222	10 шт. в диспенсере
8,5 ММ	13223	10 шт. в диспенсере
9,0 ММ	13224	10 шт. в диспенсере

ЭНДОТРАХЕАЛЬНЫЕ ТРУБКИ HALYARD* MICROCUFF*

- Размеры: от 5,0 до 10,0 мм (внутренний диаметр)
- Цилиндрическая манжета



РАЗМЕР ТРУБКИ (ВНУТРЕННИЙ ДИАМЕТР)	КОД	УПАКОВКА
5,0 ММ	35210	10 шт. в диспенсере
5,5 ММ	35211	10 шт. в диспенсере
6,0 ММ	35212	10 шт. в диспенсере
6,5 ММ	35213	10 шт. в диспенсере
7,0 ММ	35214	10 шт. в диспенсере
7,5 ММ	35215	10 шт. в диспенсере
8,0 ММ	35216	10 шт. в диспенсере
8,5 ММ	35217	10 шт. в диспенсере
9,0 ММ	35218	10 шт. в диспенсере
10,0 ММ	35220	10 шт. в диспенсере

Все коды, выделенные **жирным шрифтом**, обозначают стерильный продукт

ИЗДЕЛИЯ ДЛЯ УХОДА ЗА ПОЛОСТЬЮ РТА ДЛЯ ВЗРОСЛЫХ

НАБОРЫ HALYARD* ДЛЯ УХОДА ЗА ПОЛОСТЬЮ РТА

Предназначение: аспирационные устройства для удаления секрета у пациентов, обеспечивающие соблюдение протокола комплексного ухода за полостью рта.

НАБОР HALYARD* ДЛЯ УХОДА ЗА ПОЛОСТЬЮ РТА В ТЕЧЕНИЕ 24 ЧАСОВ

- Срок годности: 2 года



Набор содержит:

- 1 упаковка для предварительной обработки (содержимое: 1 катетер Янкауэра с защитным чехлом, 1 Y-образный коннектор и 1 аспирационная рукоятка)
- 4 упаковки аспирационных тампонов (содержимое: 1 аспирационный тампон, 1 аппликаторный тампон и 1 пустой контейнер для раствора)
- 2 упаковки зубных щеток (содержимое: 1 аспирационная зубная щетка, 1 тампон для полости рта и 1 пустой контейнер для раствора)
- 2 упаковки катетеров (содержимое: 1 аспирационный катетер)

ОПИСАНИЕ	КОД	УПАКОВКА
НАБОР HALYARD* ДЛЯ УХОДА ЗА ПОЛОСТЬЮ РТА В ТЕЧЕНИЕ 24 ЧАСОВ	99946	16 шт. в коробке

Все коды, выделенные **жирным шрифтом**, обозначают стерильный продукт



РАСШИРЕННЫЙ КОМПЛЕКТ HALYARD* ДЛЯ УХОДА ЗА ПОЛОСТЬЮ РТА

- Срок годности: 2 года

Комплект содержит:

- 1 упаковка для предварительной обработки (содержимое: 1 катетер Янкауэра с защитным чехлом, 1 Y-образный коннектор и 1 аспирационная рукоятка)
- 4 упаковки аспирационных тампонов (содержимое: 1 аспирационный тампон, 1 аппликаторный тампон и 1 пустой контейнер для раствора)
- 2 упаковки зубных щеток (содержимое: 1 аспирационная зубная щетка, 1 тампон для полости рта и 1 пустой контейнер для раствора)

ОПИСАНИЕ	КОД	УПАКОВКА
РАСШИРЕННЫЙ КОМПЛЕКТ HALYARD* ДЛЯ УХОДА ЗА ПОЛОСТЬЮ РТА	25928	24 шт. в коробке

СТАНДАРТНЫЙ КОМПЛЕКТ HALYARD* ДЛЯ УХОДА ЗА ПОЛОСТЬЮ РТА

- Срок годности: 2 года

Комплект содержит:

- 1 упаковка для предварительной обработки (содержимое: 1 катетер Янкауэра с защитным чехлом, 1 Y-образный коннектор и 1 аспирационная рукоятка)
- 2 упаковки аспирационных тампонов (содержимое: 1 аспирационный тампон, 1 аппликаторный тампон и 1 пустой контейнер для раствора)
- 1 упаковка зубной щетки (содержимое: 1 аспирационная зубная щетка, 1 тампон для полости рта и 1 пустой контейнер для раствора)

ОПИСАНИЕ	КОД	УПАКОВКА
СТАНДАРТНЫЙ КОМПЛЕКТ HALYARD* ДЛЯ УХОДА ЗА ПОЛОСТЬЮ РТА	25930	32 шт. в коробке

Все коды, выделенные **жирным шрифтом**, обозначают стерильный продукт

АСПИРАЦИОННЫЕ НАБОРЫ HALYARD* ДЛЯ УХОДА ЗА ПОЛОСТЬЮ РТА – КОМПОНЕНТЫ И АСПИРАЦИОННЫЕ НАБОРЫ

Предназначение: аспирационные устройства для удаления секрета у пациентов, обеспечивающие соблюдение протокола комплексного ухода за полостью рта.

АСПИРАЦИОННЫЕ НАБОРЫ HALYARD* ДЛЯ УХОДА ЗА ПОЛОСТЬЮ РТА

- Срок годности: 2 года

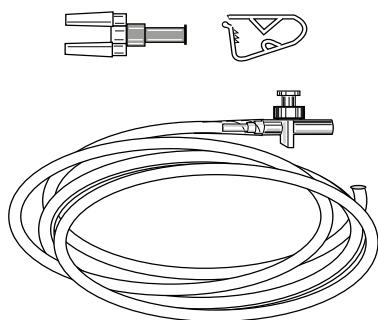

ОПИСАНИЕ	КОД	УПАКОВКА
СОЕДИНИТЕЛЬНАЯ ТРУБКА HALYARD* С АСПИРАЦИОННЫМ КЛАПАНОМ:	122	50 шт. в коробке
1 аспирационный клапан, трубка 2,74 м 1 зажим для трубки, 1 Y-образный коннектор		

АСПИРАЦИОННЫЕ КОМПОНЕНТЫ HALYARD* ДЛЯ УХОДА ЗА ПОЛОСТЬЮ РТА

- Срок годности: 5 лет (кроме 99785*, 99786*, 99789* – срок годности: 2 года)

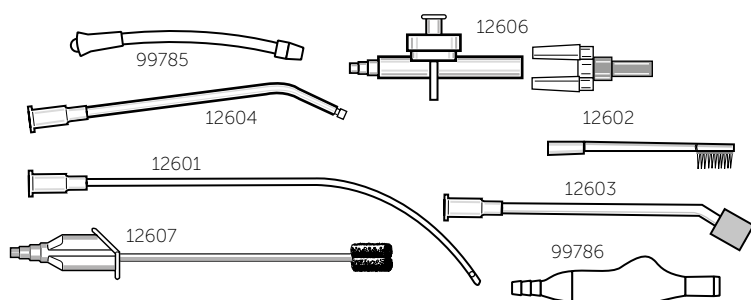

ОПИСАНИЕ	КОД	УПАКОВКА
АСПИРАЦИОННЫЙ ЗОНД HALYARD* READY CARE*	123	50 шт. в коробке
АСПИРАЦИОННЫЙ КАТЕТЕР HALYARD* ДЛЯ УХОДА ЗА ПОЛОСТЬЮ РТА ДЛЯ ВЗРОСЛЫХ	12601	25 шт. в коробке
АСПИРАЦИОННАЯ ЗУБНАЯ ЩЕТКА HALYARD* ДЛЯ УХОДА ЗА ПОЛОСТЬЮ РТА	12602	25 шт. в коробке
АСПИРАЦИОННЫЙ ТАМПОН HALYARD* ДЛЯ УХОДА ЗА ПОЛОСТЬЮ РТА С ИЗОГНУТЫМ НАКОНЕЧНИКОМ	12603	25 шт. в коробке
АСПИРАЦИОННЫЙ НАКОНЕЧНИК HALYARD* ТИПА ЯНКАУЭР	12604	25 шт. в коробк
АСПИРАЦИОННЫЙ КЛАПАН HALYARD* И Y-ОБРАЗНЫЙ КОННЕКТОР	12606	25 шт. в коробк

Все коды, выделенные **жирным шрифтом**, обозначают стерильный продукт

ОПИСАНИЕ	КОД	УПАКОВКА
АСПИРАЦИОННЫЙ ТАМПОН HALYARD* СО СРЕДСТВОМ ДЛЯ ЧИСТКИ ЗУБОВ (МОЖЕТ ИСПОЛЬЗОВАТЬСЯ БЕЗ АСПИРАЦИОННОГО КЛАПАНА HALYARD*)	12607	25 шт. в коробке
САМООЧИЩАЮЩИЙСЯ КАТЕТЕР ЯНКАУЭРА HALYARD* С ЗАЩИТНЫМ ЧЕХЛОМ	99785*	25 шт. в коробке
АСПИРАЦИОННАЯ РУКОЯТКА HALYARD*	99786*	25 шт. в коробке
НАБОР HALYARD* ДЛЯ ПРЕДВАРИТЕЛЬНОЙ ОБРАБОТКИ ПОЛОСТИ РТА:	99789*	40 шт. в коробке
1 самоочищающийся катетер Янкауэра с защитным чехлом, 1 аспирационная рукоятка, Y-образный коннектор		

ТАМПОНЫ HALYARD* ДЛЯ УХОДА ЗА ПОЛОСТЬЮ РТА

- Срок годности тампонов со средством для чистки зубов: 2 года
- Срок годности тампонов без средства для чистки зубов: 5 лет



ОПИСАНИЕ	КОД	ШТУК В ПАКЕТЕ	ПАКЕТОВ В КОРОБКЕ
ИНДИВИДУАЛЬНАЯ УПАКОВКА			
ТАМПОН HALYARD* ДЛЯ УХОДА ЗА ПОЛОСТЬЮ РТА	12240	250	4
ТАМПОН HALYARD* ДЛЯ УХОДА ЗА ПОЛОСТЬЮ РТА СО СРЕДСТВОМ ДЛЯ ЧИСТКИ ЗУБОВ	12245	250	4
ТАМПОН HALYARD* ДЛЯ УХОДА ЗА ПОЛОСТЬЮ РТА СО СРЕДСТВОМ ДЛЯ ЧИСТКИ ЗУБОВ	12246	250	2
ТАМПОН HALYARD* ДЛЯ УХОДА ЗА ПОЛОСТЬЮ РТА С ПЛАСТМАССОВОЙ РУЧКОЙ	12254	250	4
ТАМПОН HALYARD* ДЛЯ УХОДА ЗА ПОЛОСТЬЮ РТА СО СРЕДСТВОМ ДЛЯ ЧИСТКИ ЗУБОВ, С ПЛАСТМАССОВОЙ РУЧКОЙ	12255	250	4
ГРУППОВАЯ УПАКОВКА			
ТАМПОН HALYARD* ДЛЯ УХОДА ЗА ПОЛОСТЬЮ РТА	12241	500	2
ТАМПОН HALYARD* ДЛЯ УХОДА ЗА ПОЛОСТЬЮ РТА	12243	20	50
ТАМПОН HALYARD* ДЛЯ УХОДА ЗА ПОЛОСТЬЮ РТА СО СРЕДСТВОМ ДЛЯ ЧИСТКИ ЗУБОВ	12247	10	100
ТАМПОН HALYARD* ДЛЯ УХОДА ЗА ПОЛОСТЬЮ РТА СО СРЕДСТВОМ ДЛЯ ЧИСТКИ ЗУБОВ	12249	20	50
ТАМПОН HALYARD* ДЛЯ УХОДА ЗА ПОЛОСТЬЮ РТА С ПЛАСТМАССОВОЙ РУЧКОЙ	12251	20	50
ТАМПОН HALYARD* ДЛЯ УХОДА ЗА ПОЛОСТЬЮ РТА СО СРЕДСТВОМ ДЛЯ ЧИСТКИ ЗУБОВ, С ПЛАСТМАССОВОЙ РУЧКОЙ	12257	20	50

Все коды, выделенные **жирным шрифтом**, обозначают стерильный продукт

ДИАГНОСТИЧЕСКИЕ КАТЕТЕРЫ ДЛЯ ВЗРОСЛЫХ

КАТЕТЕР ДЛЯ ОТБОРА ПРОБ HALYARD* MINI-BAL

Предназначение: это устройство используется для ранней точной диагностики вентилятор-ассоциированной пневмонии.

- Простой, эффективный небронхоскопический инструмент для выполнения бронхоальвеолярного лаважа у постели больного
- Стерилизован этиленоксидом. Срок годности: 3 года
- Направляющий кончик для введения в правый или левый главный бронх
- Включает шарнирный коннектор порта доступа, адаптер для уплотнительной кассеты, уплотнительную кассету, ступенчатый коннектор, кислородную трубку
- Атравматичный грибовидный кончик
- Не содержит латекса на основе натурального каучука

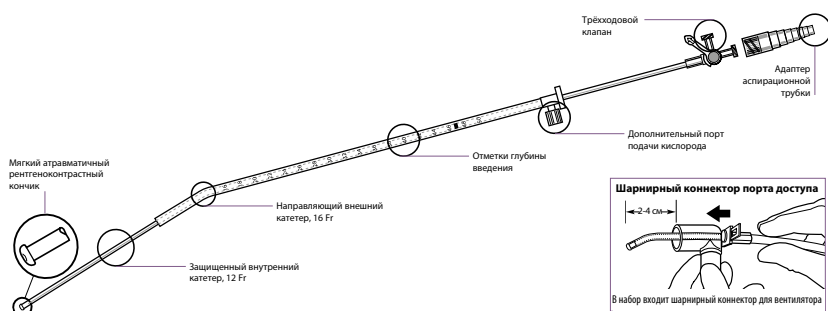

ОПИСАНИЕ	КОД	УПАКОВКА
КАТЕТЕР ДЛЯ ОТБОРА ПРОБ HALYARD* MINI-BAL – ВНЕШНИЙ КАТЕТЕР 16 FR / ВНУТРЕННИЙ ВЫДВИЖНОЙ КАТЕТЕР 12 FR	142	5 шт. в коробке
КАТЕТЕР ДЛЯ ОТБОРА ПРОБ HALYARD* MINI-BAL – ВНЕШНИЙ КАТЕТЕР 13 FR / ВНУТРЕННИЙ ВЫДВИЖНОЙ КАТЕТЕР 8 FR	143	5 шт. в коробке

Все коды, выделенные **жирным шрифтом**, обозначают стерильный продукт

ЗАКРЫТЫЕ АСПИРАЦИОННЫЕ СИСТЕМЫ ДЛЯ НОВОРОЖДЕННЫХ И ДЕТЕЙ

Предназначение: аспирационный катетер для удаления секрета из трахеи интубированных новорожденных/детей с сохранением герметичности дыхательного контура.

ЗАКРЫТАЯ АСПИРАЦИОННАЯ СИСТЕМА HALYARD* ДЛЯ НОВОРОЖДЕННЫХ И ДЕТЕЙ – ШАРНИРНЫЙ КОННЕКТОР

- Технология BALLARD*
- Стерилизована гамма-излучением. Срок годности: 5 лет
- Порт вакуум-контроля с поворотной блокировкой
- Включает шарнирные коннекторы
- Не содержит латекса на основе натурального каучука
- Катетер не содержит ДЭГФ



ОПИСАНИЕ	КОД	НАРУЖНЫЙ ДИАМЕТР	ДЛИНА	ЦВЕТ ПО ISO	УПАКОВКА
ШАРНИРНЫЕ КОННЕКТОРЫ ДЛЯ ЭНДОТРАХЕАЛЬНЫХ ТРУБОК (2,5 мм, 3 мм, 3,5 мм)	206-5	6 Fr/2 мм	30,5 см	светло-зеленый	20 шт. в коробке
ШАРНИРНЫЕ КОННЕКТОРЫ ДЛЯ ЭНДОТРАХЕАЛЬНЫХ ТРУБОК (2,5 мм, 3 мм, 3,5 мм, 4 мм)	207-5	7 Fr/2,3 мм	35,5 см	слоновая кость	20 шт. в коробке
ШАРНИРНЫЕ КОННЕКТОРЫ ДЛЯ ЭНДОТРАХЕАЛЬНЫХ ТРУБОК (3 мм, 3,5 мм, 4 мм)	208-5	8 Fr/2,6 мм	35,5 см	голубой	20 шт. в коробке
ШАРНИРНЫЕ КОННЕКТОРЫ ДЛЯ ЭНДОТРАХЕАЛЬНЫХ ТРУБОК (4,5 мм, 5 мм, 5,5 мм)	210-5	10 Fr/3,3 мм	40,5 см	черный	20 шт. в коробке

Все коды, выделенные **жирным шрифтом**, обозначают стерильный продукт

ЗАКРЫТАЯ АСПИРАЦИОННАЯ СИСТЕМА HALYARD* ДЛЯ НОВОРОЖДЕННЫХ И ДЕТЕЙ – Y-ОБРАЗНЫЙ КОННЕКТОР

- Технология BALLARD*
- Стерилизована гамма-излучением. Срок годности: 5 лет
- Порт вакуум-контроля с поворотной блокировкой
- Включает Y-образные коннекторы
- Не содержит латекса на основе натурального каучука
- Катетер не содержит ДЭГФ



ОПИСАНИЕ	КОД	НАРУЖНЫЙ ДИАМЕТР	ДЛИНА	ЦВЕТ ПО ISO	УПАКОВКА
Y-ОБРАЗНЫЕ КОННЕКТОРЫ ДЛЯ ЭНДОТРАХЕАЛЬНЫХ ТРУБОК (2 мм, 2,5 мм)	195-5	5 Fr/1,6 мм	30,5 см	серый	20 шт. в коробке
Y-ОБРАЗНЫЕ КОННЕКТОРЫ ДЛЯ ЭНДОТРАХЕАЛЬНЫХ ТРУБОК (2,5 мм, 3 мм, 3,5 мм)	196-5	6 Fr/2 мм	30,5 см	светло-зеленый	20 шт. в коробке
Y-ОБРАЗНЫЕ КОННЕКТОРЫ ДЛЯ ЭНДОТРАХЕАЛЬНЫХ ТРУБОК (3 мм, 3,5 мм, 4 мм)	197-5	7 Fr/2,3 мм	30,5 см	слоновая кость	20 шт. в коробке
Y-ОБРАЗНЫЕ КОННЕКТОРЫ ДЛЯ ЭНДОТРАХЕАЛЬНЫХ ТРУБОК (3 мм, 3,5 мм, 4 мм)	198-5	8 Fr/2,6 мм	30,5 см	голубой	20 шт. в коробке
Y-ОБРАЗНЫЕ КОННЕКТОРЫ ДЛЯ ЭНДОТРАХЕАЛЬНЫХ ТРУБОК (4,5 мм, 5 мм, 5,5 мм)	1910-5	10 Fr/3,3 мм	40,5 см	черный	20 шт. в коробке
Y-ОБРАЗНЫЕ КОННЕКТОРЫ ДЛЯ ЭНДОТРАХЕАЛЬНЫХ ТРУБОК (5,5 мм, 6 мм, 6,5 мм)	1912-5	12 Fr/4 мм	40,5 см	белый	20 шт. в коробке

Все коды, выделенные **жирным шрифтом**, обозначают стерильный продукт

КАТЕТЕР МНОЖЕСТВЕННОГО ДОСТУПА HALYARD* ДЛЯ НОВОРОЖДЕННЫХ И ДЕТЕЙ

Предназначение: катетер множественного доступа, предназначенный для введения сурфактанта в нижние дыхательные пути

- Технология BALLARD*
- Стерилизован гамма-излучением. Срок годности: 5 лет
- Включает защитный колпачок и Y-образный коннектор
- Не содержит латекса на основе натурального каучука
- Катетер не содержит ДЭГФ

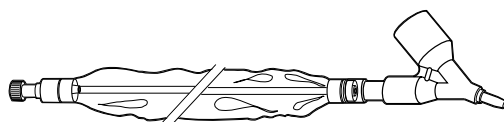

ОПИСАНИЕ	КОД	НАРУЖНЫЙ ДИАМЕТР	ДЛИНА	ЦВЕТ ПО ISO	УПАКОВКА
КАТЕТЕР МНОЖЕСТВЕННОГО ДОСТУПА С КОННЕКТОРОМ (2,5 мм, 3 мм, 3,5 мм)	1900	5 Fr/1,6 мм	30,5 см	белый	5 шт. в коробке
КАТЕТЕР МНОЖЕСТВЕННОГО ДОСТУПА С КОННЕКТОРОМ (2 мм)	1920	5 Fr/1,6 мм	30,5 см	белый	5 шт. в коробке
КАТЕТЕР МНОЖЕСТВЕННОГО ДОСТУПА С КОННЕКТОРОМ (4 мм)	1940	5 Fr/1,6 мм	30,5 см	белый	5 шт. в коробке
НАБОР ТРАНСПОРТИРОВОЧНЫХ ЗАГЛУШЕК (Y-образная пробка и крышка)	19000				50 шт. в коробке

ЗАКРЫТАЯ АСПИРАЦИОННАЯ СИСТЕМА HALYARD* ДЛЯ НОВОРОЖДЕННЫХ И ДЕТЕЙ – ПРИНАДЛЕЖНОСТИ



ОПИСАНИЕ	КОД	УПАКОВКА
АДАПТЕР ЭНДОТРАХЕАЛЬНОЙ ТРУБКИ 2 ММ С ПОРТОМ ДЛЯ ЛАВАЖА	2-020	20 шт. в коробке
АДАПТЕР ЭНДОТРАХЕАЛЬНОЙ ТРУБКИ 2,5 ММ С ПОРТОМ ДЛЯ ЛАВАЖА	2-025	20 шт. в коробке
АДАПТЕР ЭНДОТРАХЕАЛЬНОЙ ТРУБКИ 3 ММ С ПОРТОМ ДЛЯ ЛАВАЖА	2-030	20 шт. в коробке
АДАПТЕР ЭНДОТРАХЕАЛЬНОЙ ТРУБКИ 3,5 ММ С ПОРТОМ ДЛЯ ЛАВАЖА	2-035	20 шт. в коробке
АДАПТЕР ЭНДОТРАХЕАЛЬНОЙ ТРУБКИ 4 ММ С ПОРТОМ ДЛЯ ЛАВАЖА	2-040	20 шт. в коробке
АДАПТЕР ЭНДОТРАХЕАЛЬНОЙ ТРУБКИ 4,5 ММ С ПОРТОМ ДЛЯ ЛАВАЖА	2-045	20 шт. в коробке
ПЕРКУСИОННЫЙ МОЛОТОЧЕК ДЛЯ НОВОРОЖДЕННЫХ	11000	12 шт. в коробке

Все коды, выделенные **жирным шрифтом**, обозначают стерильный продукт

ЭНДОТРАХЕАЛЬНЫЕ ТРУБКИ ДЛЯ ДЕТЕЙ

Предназначение: обеспечение проходимости дыхательных путей с помощью назальной или оральной интубации трахеи у детей

- Варианты типа Магилл и RAE
- Размеры: от 3,0 до 7,0 мм (внутренний диаметр)
- Стерилизованы этиленоксидом. Срок годности: 5 лет
- Обеспечивают идеальное анатомическое положение манжеты
- Герметизируют трахею при очень низком давлении в манжете
- Не содержат латекса на основе натурального каучука

ЭНДОТРАХЕАЛЬНАЯ ТРУБКА HALYARD* MICROCUFF* ПЕДИАТРИЧЕСКАЯ, ОРАЛЬНАЯ/НАЗАЛЬНАЯ ТИПА МАГИЛЛ

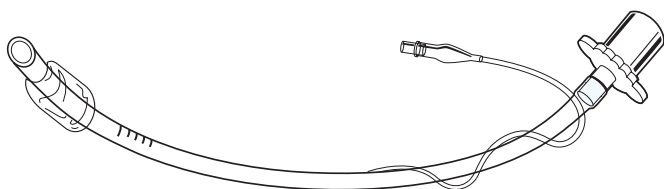

РАЗМЕР ТРУБКИ (ВНУТРЕННИЙ ДИАМЕТР)	КОД	ВОЗРАСТ/ВЕС	УПАКОВКА
3,0 ММ	35111	Доношенные ≥ 3 кг < 8 месяцев	10 шт. в диспенсере
3,5 ММ	35112	от 8 месяцев до 2 лет	10 шт. в диспенсере
4,0 ММ	35113	от 2 до 4 лет	10 шт. в диспенсере
4,5 ММ	35114	от 4 до 6 лет	10 шт. в диспенсере
5,0 ММ	35115	от 6 до 8 лет	10 шт. в диспенсере
5,5 ММ	35116	от 8 до 10 лет	10 шт. в диспенсере
6,0 ММ	35117	от 10 до 12 лет	10 шт. в диспенсере
6,5 ММ	35118	от 12 до 14 лет	10 шт. в диспенсере
7,0 ММ	35119	от 14 до 16 лет	10 шт. в диспенсере

Все коды, выделенные **жирным шрифтом**, обозначают стерильный продукт

ЭНДОТРАХЕАЛЬНАЯ ТРУБКА HALYARD* MICROCUFF* ПЕДИАТРИЧЕСКАЯ, ОРАЛЬНАЯ ИЗОГНУТАЯ

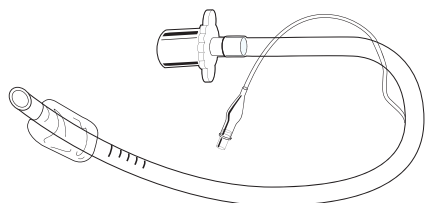

РАЗМЕР ТРУБКИ (ВНУТРЕННИЙ ДИАМЕТР)	КОД	ВОЗРАСТ/ВЕС	УПАКОВКА
3,0 ММ	35161	Доношенные ≥ 3 кг < 8 месяцев	10 шт. в диспенсере
3,5 ММ	35162	от 8 месяцев до 2 лет	10 шт. в диспенсере
4,0 ММ	35163	от 2 до 4 лет	10 шт. в диспенсере
4,5 ММ	35164	от 4 до 6 лет	10 шт. в диспенсере
5,0 ММ	35165	от 6 до 8 лет	10 шт. в диспенсере
5,5 ММ	35166	от 8 до 10 лет	10 шт. в диспенсере
6,0 ММ	35167	от 10 до 12 лет	10 шт. в диспенсере
6,5 ММ	35168	от 12 до 14 лет	10 шт. в диспенсере
7,0 ММ	35169	от 14 до 16 лет	10 шт. в диспенсере

Все коды, выделенные **жирным шрифтом**, обозначают стерильный продукт

ИЗДЕЛИЯ ДЛЯ УХОДА ЗА ПОЛОСТЬЮ РТА ДЛЯ НОВОРОЖДЕННЫХ И ДЕТЕЙ

АСПИРАЦИОННЫЕ КАТЕТЕРЫ HALYARD* ДЛЯ УХОДА ЗА ПОЛОСТЬЮ РТА НОВОРОЖДЕННЫХ И ДЕТЕЙ

- Не содержат латекса на основе натурального каучука

ОПИСАНИЕ	КОД	УПАКОВКА
5 АСПИРАЦИОННЫХ КАТЕТЕРОВ HALYARD* ДЛЯ УХОДА ЗА ПОЛОСТЬЮ РТА ДЛЯ НОВОРОЖДЕННЫХ И ДЕТЕЙ (6 Fr - 2 мм)	1221	50 шт. в коробке
5 АСПИРАЦИОННЫХ КАТЕТЕРОВ HALYARD* ДЛЯ УХОДА ЗА ПОЛОСТЬЮ РТА ДЛЯ НОВОРОЖДЕННЫХ И ДЕТЕЙ (8 Fr - 2,6 мм)	1222	50 шт. в коробке
5 АСПИРАЦИОННЫХ КАТЕТЕРОВ HALYARD* ДЛЯ УХОДА ЗА ПОЛОСТЬЮ РТА ДЛЯ НОВОРОЖДЕННЫХ И ДЕТЕЙ (10 Fr - 3,3 мм)	1223	50 шт. в коробке

Все коды, выделенные **жирным шрифтом**, обозначают стерильный продукт

УКАЗАТЕЛЬ ПО КОДАМ

КОД	СТРАНИЦА	КОД	СТРАНИЦА	КОД	СТРАНИЦА	КОД	СТРАНИЦА
2-020	28	12243	24	35117	29	240146-5	11
2-025	28	12245	24	35118	29	240148-5	10
2-030	28	12246	24	35119	29	240165-5	13
2-035	28	12247	24	35161	30	240166-5	11
2-040	28	12249	24	35162	30	240168-5	10
2-045	28	12251	24	35163	30	2210386-5	17
111	18	12254	24	35164	30	2270156-5	8
112	18	12255	24	35165	30	2271018-5	5
113	18	12257	24	35166	30	2271053-5	8
114	18	12601	23	35167	30	2271218-5	5
118	18	12602	23	35168	30	2271418-5	6
119	18	12603	23	35169	30	2271516-5	8
122	23	12604	23	35210	20	2271603-5	5
123	23	12606	23	35211	20	2271613-5	6
131	19	12607	24	35212	20	2271616-5	7
132	19	13220	20	35213	20	2271618-5	6
133	19	13221	20	35214	20	2271653-5	8
134	19	13222	20	35215	20	2401236-5	11
142	25	13223	20	35216	20	2401253-5	13
143	25	13224	20	35217	20	2401286-5	11
195-5	27	19000	28	35218	20	2401436-5	11
196-5	27	21603-5	15	35220	20	2401438-5	10
197-5	27	21606-5	17	50040	18	2401453-5	13
198-5	27	21609-5	15	99785	24	2401486-5	11
206-5	26	22103-5	15	99786	24	2401636-5	11
207-5	26	22106-5	17	99789	24	2401638-5	10
208-5	26	22107-5	15	216036-5	17	2401686-5	12
210-5	26	22108-5	15	220135-5	14	22012356-5	8
227-5	5	22109-5	15	220568-5	16	22701356-5	8
1115	18	22515-5	14	220569-5	16	22712186-5	7
1221	31	22606-5	17	221036-5	17	22714183-5	6
1222	31	22703-5	5	221069-5	17	22714186-5	7
1223	31	22716-5	5	227036-5	7	22716036-5	7
1900	28	24010-5	9	227101-5	5	22716183-5	6
1910-5	27	24013-5	18	227105-5	8	22716186-5	7
1912-5	27	24014-5	9	227135-5	8	24001238-5	9
1920	28	25928	22	227161-5	6	24014386-5	11
1940	28	25930	22	227166-5	7	24016386-5	12
2205-5	14	35111	29	240108-5	9	227121863-5	7
2260-5	15	35112	29	240121-5	9	227141863-5	7
2276-5	7	35113	29	240125-5	13	227161863-5	7
11000	28	35114	29	240126-5	11	99946	21
12240	24	35115	29	240128-5	9		
12241	24	35116	29	240145-5	13		

Halyard Health – медицинская технологическая компания, сфокусированная на улучшении здоровья и развитии здравоохранения путем предоставления клинически проверенных решений в области профилактики инфекций, хирургии, здоровья дыхательной системы, здоровья пищеварительной системы, инфузионной терапии и лечения боли. Halyard продает продукцию своих признанных брендов более чем в 100 странах, занимая лидирующие позиции на рынке во многих категориях.



Клинически проверенные продукты

Наши продукты и решения отличаются высоким качеством и эффективностью, нацелены на достижение оптимального результата для каждого пациента.

Безупречный сервис

Мы искренне заботимся о своих клиентах и пациентах, предоставляя им поддержку всякий раз, когда они в ней нуждаются.

Глубокие знания

Мы являемся экспертами в области профилактики, лечения и реабилитации. Мы пользуемся наработанным опытом и знаниями для удовлетворения потребностей наших клиентов.

Значимые инновации

Мы создаем инновации, которые отвечают требованиям наших клиентов и пациентов, и даже опережают их.

Для получения дополнительной информации, пожалуйста, отправьте запрос на электронный адрес:

customerservice.export@hyh.com

